Monteringsvejledning (DK)

Montering af R82 neopren vest

Monteringsanvisning (SV)

Montera R82 neopren väst

Monteringsveiledning (N)

Montering av R82 neopren vest

Mounting instruction (GB)

How to mount the R82 neopren vest

Montageanweisungen (D)

Montage der R82 neopren Weste

Montage-instructies (NL)

Monteren van het R82 neopren fixatievest

Pokyny pro montáž (CZ)

Jak namontovat neoprenovou vestu

Instruction de montage (F)

Comment monter le harnais veste neopren R82

Monteringsvejledning

R82®

Montering af R82 neopren vest

Anbefalet til: x:panda, Panda Futura, Panther, Tiger 2000, Serval, Wombat, Winther Reha, Flamingo, Swan

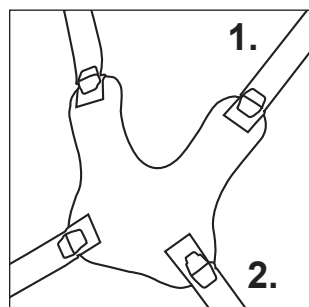
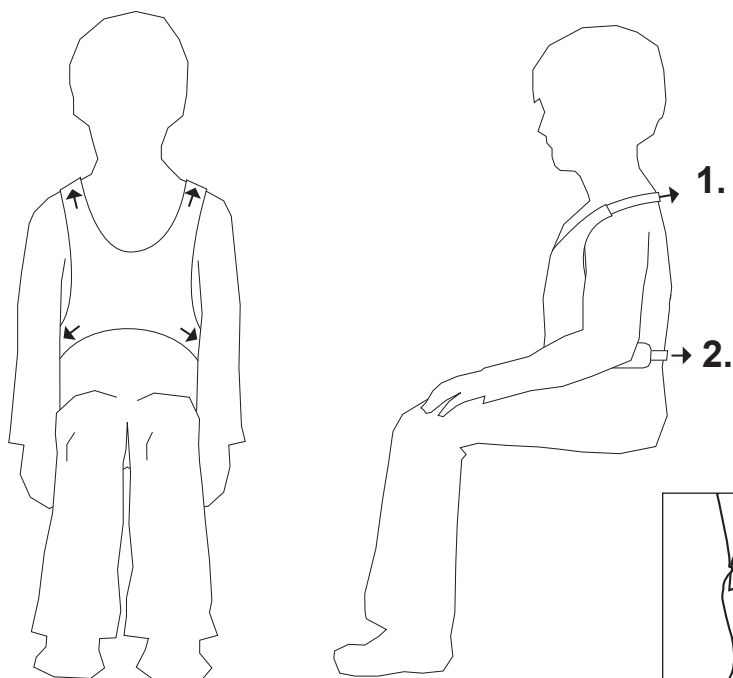
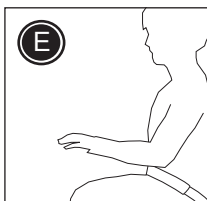
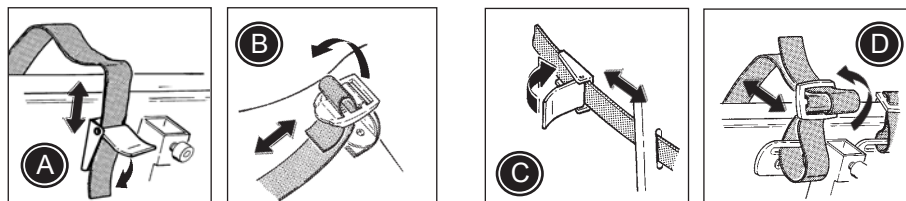



Brug beslag (A) og (B) på stolen for at montere vesten. Hvis der ikke er monteret beslag, brug da vedlagte fix locks og selebeslag for at montere vesten som vist på tegningerne (C) og (D). Hvis der er tvivl om monteringen, kontakt da en lokal terapeut eller autoriseret R82 personel.

- * Montér altid skulderselerne (1) lidt højere end brugerens skulderhøjde.
- * Montér de nederste seler (2) ved taljen.

 Sørg for altid at stramme alle seler for at sikre optimal sikkerhed, støtte og komfort. Vesten sidder rigtigt, når der kan holdes 2 fingre mellem vesten og barnets krop. Tjek dette før brug.

 For at sikre den bedste siddestilling og for at hindre brugeren i at glide ud af stolen, anbefaler vi altid at benytte en hoftese (E) sammen med vesten.

 Efterlad aldrig brugeren i produktet uden opsyn. Kontroller jævnligt at alle seler og spænder er korrekt monteret samt alle justeringer forsvarligt udført. Forkerte indstillinger kan medføre alvorlig skade. Tjek før brug.

 Alle spænder på veste og seler skal jævnligt kontrolleres og rengøres. Spænderne skal altid holdes fri for skidt.

 Læs omhyggeligt vaskeanvisningen på vesten for at vedligeholde og vaske korrekt.

 Opdaterede betjeningsvejledninger kan altid findes på: R82.com

Monteringsanvisning

R82®

Montera R82 neopren väst

Rekommenderas för: x:panda, Panda Futura, Panther, Tiger 2000, Serval, Wombat, Winther Reha, Flamingo, Swan

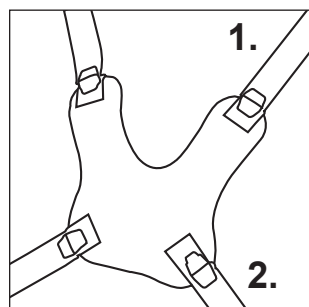
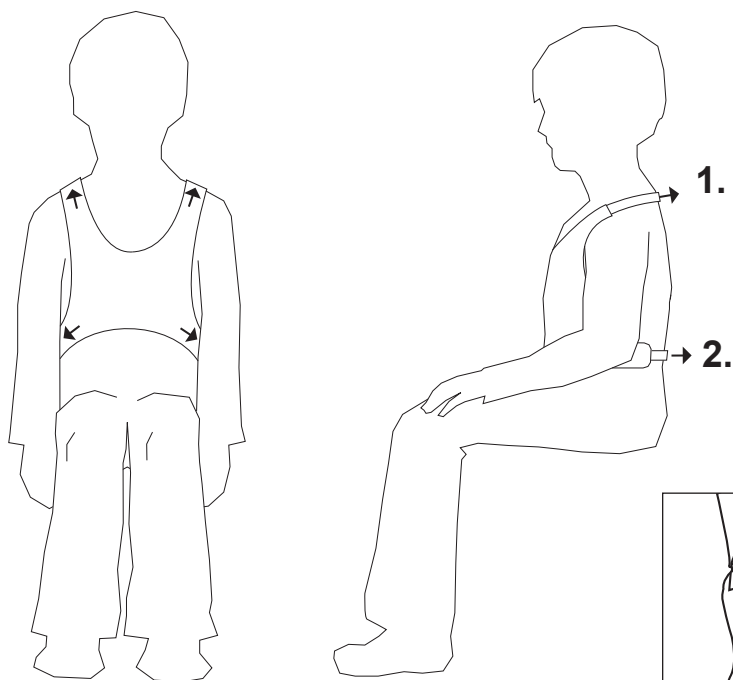
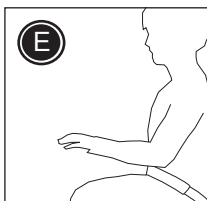
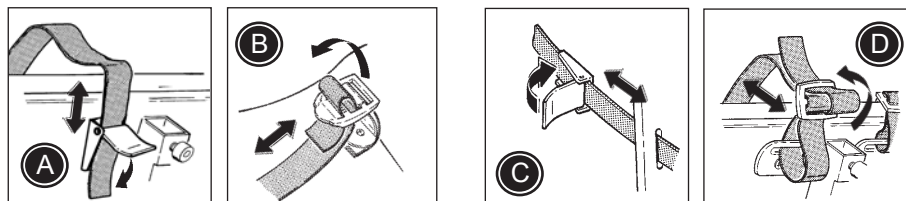



Använd beslagen (A) och (B) på stolen när du monterar västen. Om det inte finns monterade beslag bör du använda bifogade fixlock och bältesbeslag och montera västen som visas på bilderna (C) och (D). Kontakta din återförsäljare vid minsta tvekan om hur produkten ska monteras.

- * Montera alltid axelremmarna (1) lite högre än brukarens axelhöjd.
- * Montera de mellersta remmarna (2) nedanför brukarens armar.
- * Montera de nedre remmarna (3) i midjehöjd.

 Dra åt alla remmar ordentligt för att uppnå optimal säkerhet, stöd och bekvämlighet. Västen är korrekt monterad när du kan få in två fingrar mellan västen och barnets kropp. Kontrollera detta före varje användning.

 För att åstadkomma bästa sittställning och förhindra att brukaren glider ned och ur stolen, rekommenderar vi att du alltid monterar ett höftbälte (E) tillsammans med västen.

 Lämna aldrig brukaren utan uppsikt. Ständig övervakning av en vuxen person krävs. Se till att alla fästen och tillbehör har placerats och monterats korrekt. Felaktig montering kan orsaka allvarlig skada. Kontrollera detta före varje användning.

 Läs noga anvisningarna på etiketten om hur västen ska skötas och tvättas.

 Den senaste versionen av monteringsinstruktionen finns tillgänglig online: R82.com

Monteringsveiledning

R82®

Montering av R82 neopren vest

Anbefalt til: x:panda, Panda Futura, Panther, Tiger 2000, Serval, Wombat, Winther Reha, Flamingo, Swan

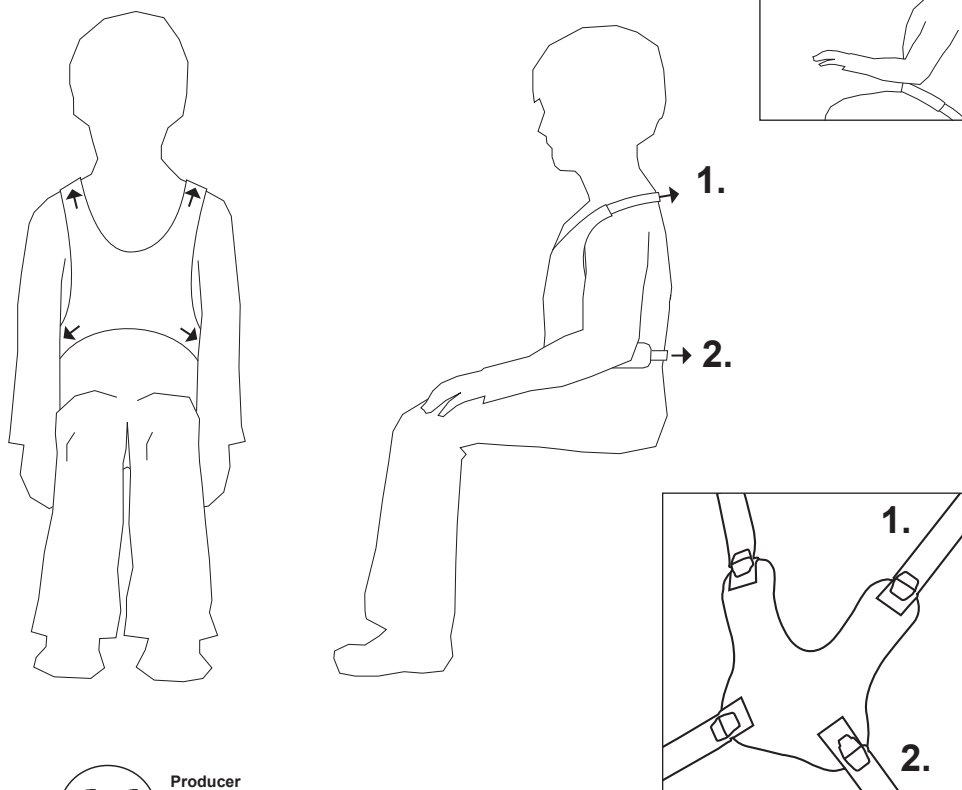
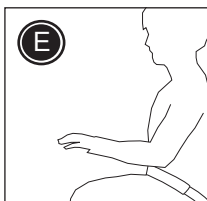
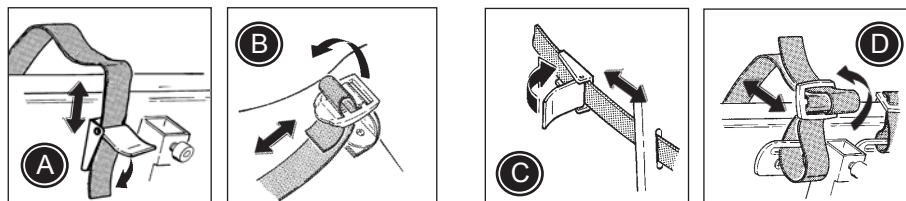



Bruk beslag (A og B) på stolen til å montere vesten. Hvis det ikke er montert beslag, bruk da de vedlagte fix-locks og selebeslag for å montere 5-punktsselene som vist på tegningene (C og D). Hvis det er tvil om monteringen, kontakt en lokal terapeut eller R82 forhandleren.

- Monter alltid skulderselene (1) litt høyere enn brukerens skulderhøyde.
- Monter de midterste selene (2) under brukerens armer.
- Monter de nederste selene (3) ved midjen.

 Sørg for å stramme alle selene for å sikre optimal sikkerhet, støtte og komfort. Vesten sitter riktig når man kan holde 2 fingre mellom selen og barnets kropp. Sjekkes før bruk.

 For å sikre beste sittestilling, og for å hindre brukeren i å gli ut av stolen, anbefaler vi å benytte hoftese (E) sammen med vesten.

 Etterlat aldri brukeren i produktet uten tilsyn. Kontroller jevnlig at alle seler er korrekt plassert, og at alle justeringer er forsvarlig utført. Feilinnstillinger kan medføre alvorlig skade. Sjekkes før bruk.

 Les vestens vaskeanvisning for å vedlikeholde og vaske den korrekt.

 Siste versjon av bruksanvisningen finnes på: R82.com

Mounting instruction



How to mount the R82 neopren vest

Recommended for: x:panda, Panda Futura, Panther, Tiger 2000, Serval, Wombat, Winther Reha, Flamingo, Swan

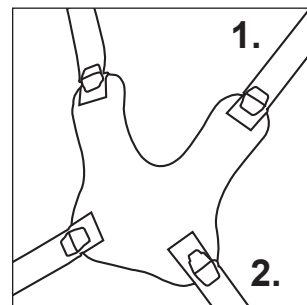
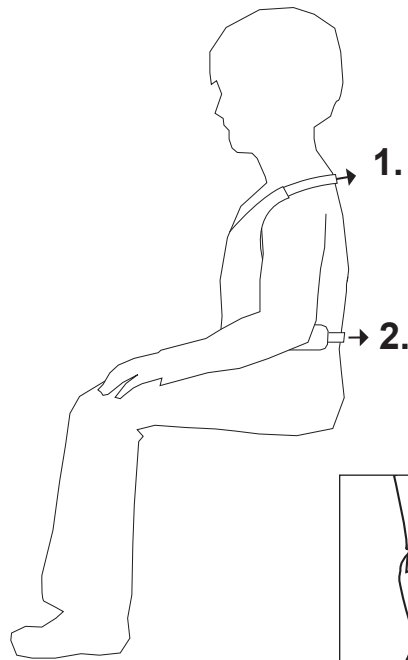
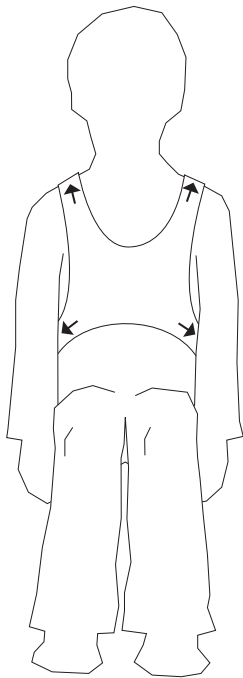
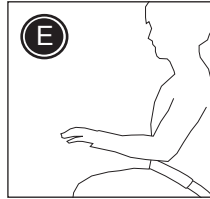
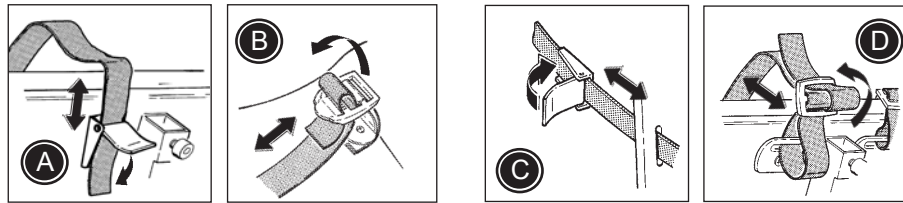



Use the fittings (A) and (B) on the chair to mount the vest. If no fittings are mounted, please use the enclosed fix locks and belt fittings to mount the vest as shown on picture (C) and (D). Any doubt on mounting, please contact a local therapist or authorized R82 personnel.

- * Always mount the shoulder straps (1) a little higher than the shoulder height of the user.
- * Mount the middle straps (2) beneath the user's arms.
- * Mount the lower straps (3) at waist height.

 Always tighten all straps securely to obtain optimal safety, support and comfort. The vest is fitted correctly when two fingers can be put between the harness and the child's body. Check before every use.

 To obtain the best seating position and to prevent the user from sliding down and out of the chair, we recommend always to mount a hip belt (E) together with the vest.

 Never leave the user unattended. Ensure permanent supervision by an adult. Take care that all fixations and adjustments are placed and fitted correctly. Incorrect fitting may cause serious injury. Check before every use.

 Carefully read the care label on the harness to maintain and wash the vest correctly.

 The latest version of the mounting instruction is always available online: R82.com

Montageanweisungen

R82®

Montage der R82 neopren Weste

Empfohlen für: x:panda, Panda Futura, Panther, Tiger 2000, Serval, Wombat, Winther Reha, Flamingo, Swan

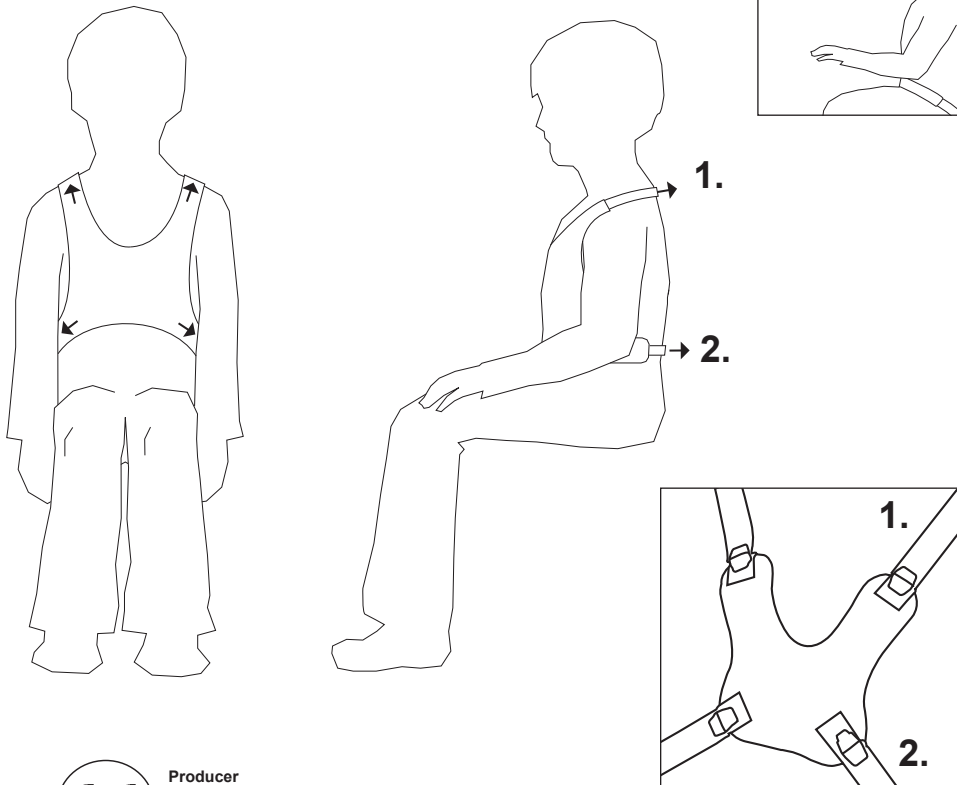
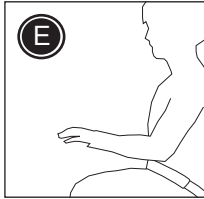
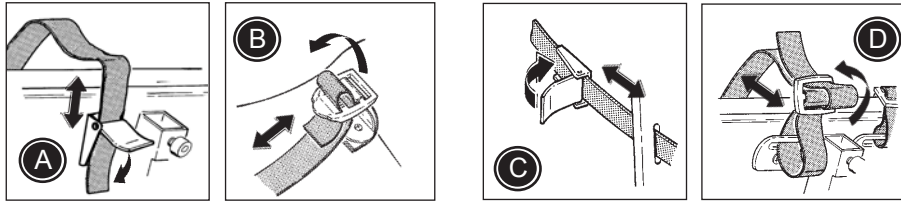

Benutzen Sie die Beschläge (A) und (B) an dem Stuhl, um die Weste zu befestigen. Falls keine Beschläge montiert sind, dann müssen die mitgelieferten Sicherungsverschlüsse und Gurtbeschläge benutzt werden, um die Weste gemäß den Abbildungen (C) und (D) zu befestigen. Nehmen Sie bitte Kontakt mit einem lokalen Therapeuten oder autorisiertem R82-Personal auf, falls Sie Zweifel über eine korrekte Montage haben.

- * Die Schultergurte (1) müssen immer etwas höher als die Schulterhöhe des Benutzers montiert werden.
- * Installieren Sie die mittleren Gurte (2) unter den Armen des Benutzers.
- * Installieren Sie die unteren Gurte (3) auf der Höhe der Taille.

 Für optimale Sicherheit, Unterstützung und Komfort müssen alle Gurte immer sicher angezogen werden. Die Weste ist korrekt montiert, wenn genügend Platz für zwei Finger zwischen dem Gurt und dem Körper der Person vorhanden ist. Vor jeder Anwendung überprüfen.

 Für die beste Sitzposition und um zu verhindern, dass die Person nach unten und aus dem Stuhl herausrutscht, empfehlen wir immer die Installation eines Hüftgurts (E) zusammen mit der Weste.

 Lassen Sie den Benutzer niemals unbeaufsichtigt. Stellen Sie eine permanente Überwachung durch eine erwachsene Person sicher. Stellen Sie sicher dass alle Befestigungen korrekt montiert und eingestellt sind. Falsch montierte Beschläge können zu schweren Verletzungen führen. Vor jeder Anwendung überprüfen.

 Lesen Sie die Anweisungen auf dem Pflegeetikett durch, für eine korrekte Reinigung und Wartung der Weste.

 Die aktuellste Version der Montageanweisungen ist immer Online verfügbar: R82.de

Montage-instructies

R82®

Monteren van het R82 neopren fixatievest

Aanbevolen voor: x:panda, Panda Futura, Panther, Tiger 2000, Serval, Wombat, Winther Reha, Flamingo, Swan

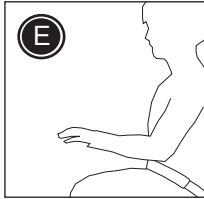
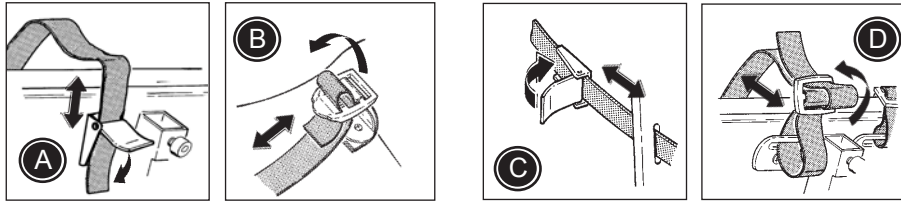

Gebruik de bevestigingen (A) en (B) op de stoel voor het monteren van het vest. Als deze bevestigingen niet aanwezig zijn, gebruik dan de meegeleverde klappgespen en gordelbevestigingen voor het monteren van het vest. Zie afbeeldingen (C) en (D). Neem bij twijfel over de montage contact op met de dealer of met een medewerker van R82.

- * Monteer de schouderbanden (1) altijd een beetje boven schouderhoogte van het kind.
- * Monteer de middelste banden (2) onder de armen van het kind.
- * Monteer de onderste banden (3) op taillehoogte.

 Trek alle banden altijd stevig aan ten behoeve van optimale veiligheid, ondersteuning en comfort. De gordel of fixatie is correct aangebracht wanneer men twee vingers tussen het gordelsysteem en het lichaam van het kind kan doen. Controleer de gordel of fixatie voorafgaand aan iedere keer dat u deze gaat gebruiken.

 Voor een optimale zitpositie, en om te voorkomen dat het kind omlaag en van de stoel glijdt, adviseren we altijd een heupgordel of zitbroek (E) te gebruiken in combinatie met een borstfixatie.

 Laat het kind nooit onbegeleid achter. Zorg voor permanent toezicht van een volwassene. Zorg ervoor dat alle fixaties en verstellingen goed zijn aangebracht en goed vastzitten. Verkeerd aanbrengen kan tot ernstig letsel bij het kind leiden. Controleer de gordel of fixatie voorafgaand aan iedere keer dat u deze gaat gebruiken.

 Lees het etiket op het gordelsysteem voor het correct onderhouden en wassen van de gordel of fixatie.

 De laatste versie van de montage-instructies staat altijd op de website: R82.com

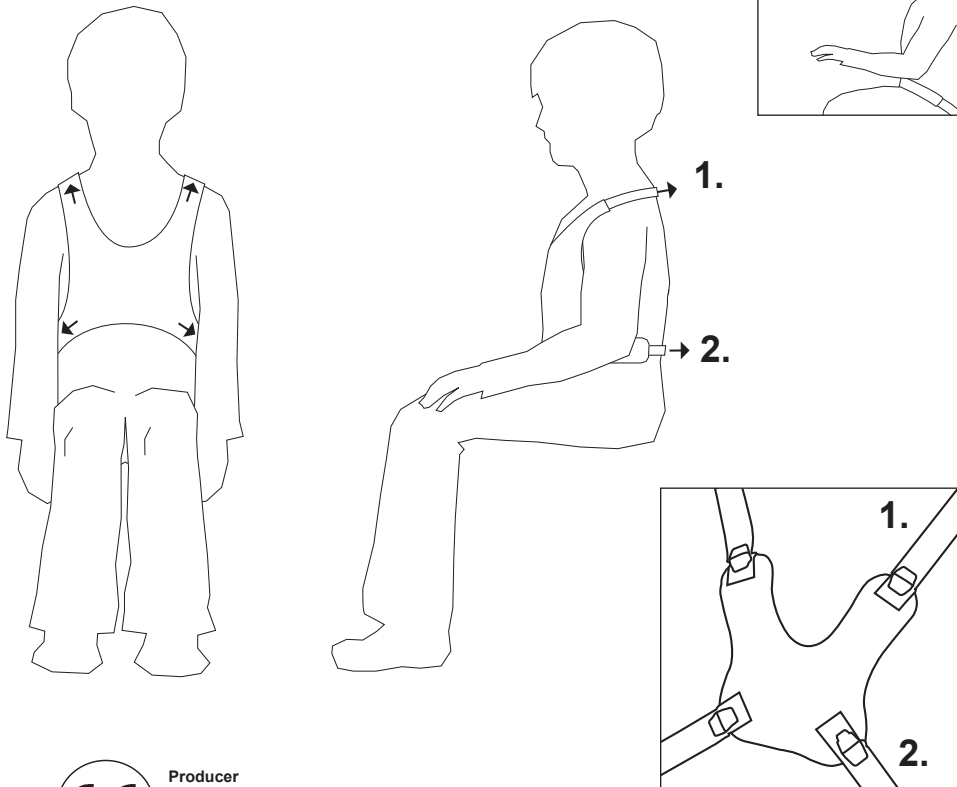

Pokyny pro montáž

R82®

Jak namontovat neoprenovou vestu

Doporučeno pro: x:panda, Panda Futura, Panther, Tiger 2000, Serval, Wombat, Winther Reha, Flamingo, Swan

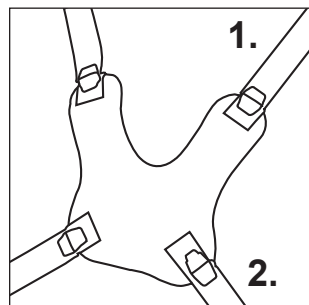
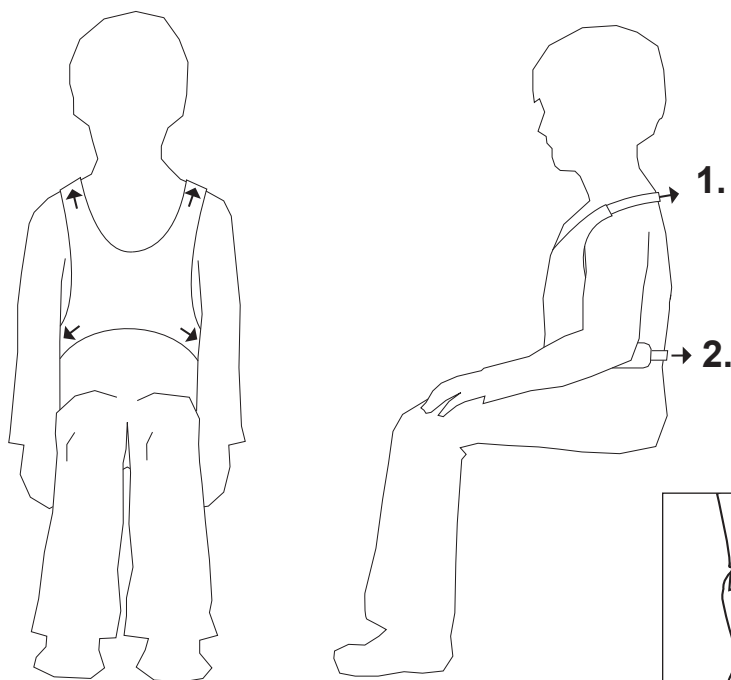
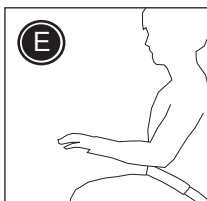
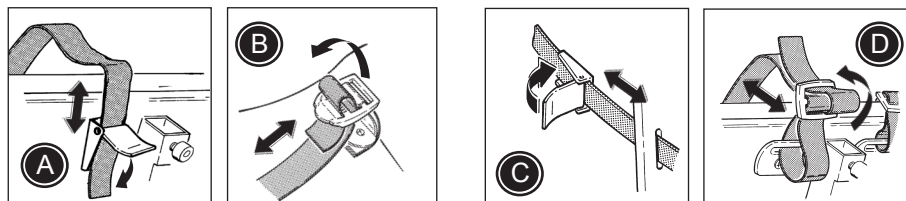



Použijte úchyty (A) a (B) na vozíku pro montáž vesty. Pokud nejsou namontovány žádné úchyty, použijte prosím přiložené fixační bloky a spony pásu pro montáž vesty tak, jak je zobrazeno na obrázku (C) a (D). Pokud máte při montáži jakékoli pochybnosti, obraťte se prosím na místního terapeuta nebo oprávněný personál R82.

- * Vždy namontujte ramenní pásy (1) o něco výše, než je výška ramene uživatele.
- * Namontujte střední pásy (2) pod paže uživatele.
- * Namontujte spodní pásy (3) do výšky pasu.

 Vždy všechny pásy důkladně dotáhněte, abyste zajistili optimální bezpečnost, podporu a pohodlí. Vesta je správně osazena, pokud můžete mezi popruhy a tělo dítěte strčit dva prsty. Před každým použitím zkontrolujte.

 Abyste dosáhli co nejlepší polohy při sezení a zabránili sklouzávání uživatele a jeho vyklouznutí ven z vozíku, doporučujeme vždy namontovat i pás přes boky (E), a to společně s vestou.

 Uživatele nikdy nenechávejte bez dozoru. Zajistěte trvalý dozor dospělé osoby. Dávejte pozor, aby byly všechny úchyty a nastavovací prvky správně umístěny a osazeny. Nesprávné umístění a osazení může vést ke zranění. Kontrolujte před každým použitím.

 Důkladně si přečtěte pokyny pro péči, umístěné na popruzích, abyste se o vestu správně starali a zjistili údržbu.

 Nejnovější verze pokynů pro montáž je neustále k dispozici online: www.R82.com

Instruction de montage

R82®

Comment monter le harnais veste neopren R82

Recommandé pour: x:panda, Panda Futura, Panther, Tiger 2000, Serval, Wombat, Winther Reha, Flamingo, Swan

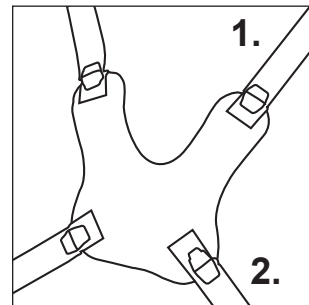
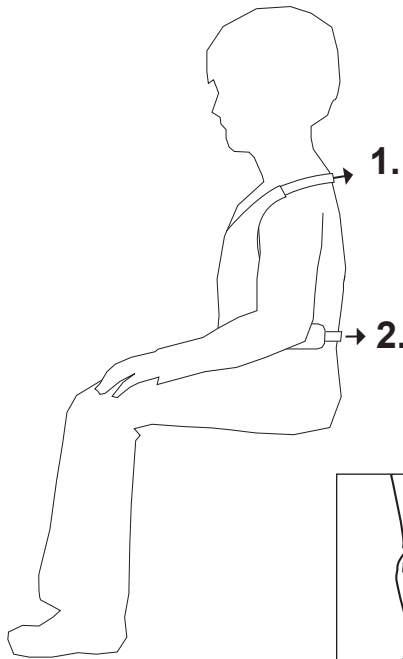
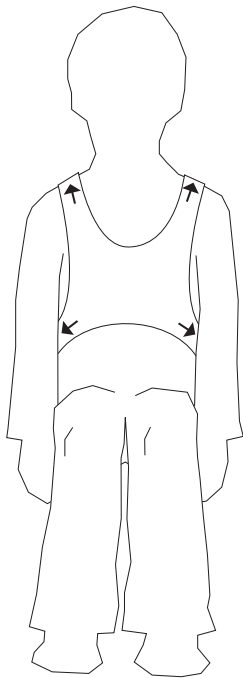
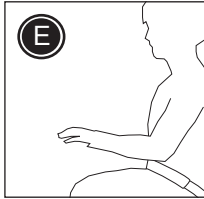
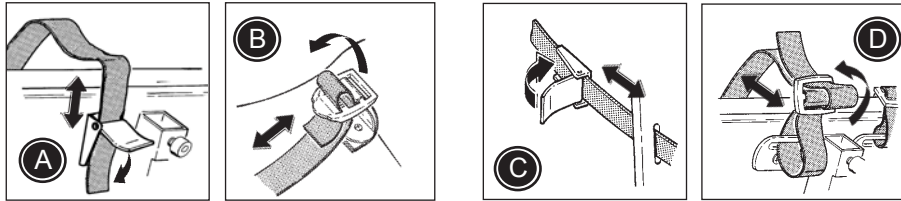



Utiliser les fixations (A) et (B) placées sur le siège pour monter le harnais veste. S'il n'a pas de fixations sur le siège, utiliser alors les boucles de fixation jointes au harnais pour le montage comme indiqué en schéma (C) et (D). En cas de doute lors du montage, contacter votre revendeur ou un thérapeute patenté.

- * Toujours monter les sangles d'épaules (1) un peu plus haut que la hauteur des épaules de l'utilisateur.
- * Monter la sangle du milieu (2) sous les bras de l'utilisateur.
- * Monter la sangle basse (3) à la hauteur de la taille

 Toujours serrer fermement toutes les sangles pour obtenir un maintien ayant le maximum de sécurité et de confort. Le harnais 5 points est installé correctement quand il y a la place de 2 doigts entre le harnais et le corps de l'enfant. A vérifier avant chaque utilisation.

 Pour obtenir la meilleure position assise, et pour éviter à l'enfant de glisser vers le bas et hors du siège, il est recommandé de toujours utiliser une ceinture (E) avec le harnais 5 points.

 Ne jamais laisser un utilisateur sans surveillance. Une supervision permanente doit être assurée par un adulte. Veiller à ce que toutes les fixations et réglages soient placés et fixés correctement. Une fixation incorrecte peut entraîner des blessures. Vérifier avant chaque utilisation.

 Lire soigneusement l'étiquette d'instructions se trouvant sur le harnais pour entretenir et nettoyer correctement le harnais.

 La dernière version des instructions de montage peut aussi être trouvée sur le site Web: R82.com